



# 电动踏板安装说明书

智享踏板适配 19+款进口大众途锐(升级版)

PW031081











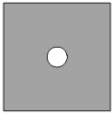





# 支架部分安装说明

## 一、注意事项

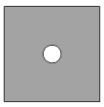
1. 本说明书中的所有图片仅供参考，图片与实物有可能不同，但安装方法一致。
2. 为方便您安装，请在安装前认真阅读该商品使用说明书；安装时需注意保护好您爱车的表面，避免刮花。
3. 请定期检查和车连接的所有配件是否松动，以确保使用安全。

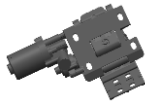
## 二、包装清单

编号	数量	零件	编号	数量	零件
①	2	 踏板	②	1	 右前支架
③	1	 左前支架	④	2	 后支架(左右对称)
⑤	2	 后顶车支架(左右对称)	⑥	4	 大垫圈 D12
⑦	4	 六角螺母 M12	⑧	4	 弹簧垫圈 D12
⑨	8	 通用 T 型螺栓 11 号 M12	⑩	4	 垫高块一

⑪	8	 PVC 塑料卡块 $\phi$ 12	⑫	16	 弹簧垫圈 D10
⑬	16	 六角螺母 M10	⑭	16	 T 型螺栓 M6x30
⑮	16	 平垫圈 D10	⑯	5	 T 型螺栓
⑰	16	 大垫圈 D6	⑱	10	 大垫圈 D8
⑲	4	 通用 T 型螺栓 3 号 M8	⑳	10	 六角螺母 M8
㉑	8	 PVC 塑料卡块 $\phi$ 8	㉒	1	 铝支架组件一
㉓	10	 弹簧垫圈 D8	㉔	1	 铝支架组件二
㉕	16	 弹簧垫圈 D6	㉖	2	 铝支架组件三
㉗	16	 六角螺母 M6	㉘	16	 大垫圈 D10

### 三、安装步骤

( 两边踏板安装方法一致，只描述一边的安装方法 )

第一步：参考配件清单和配件图检查配件是否齐全，并且分清楚左右（坐在驾驶位置分左右）。

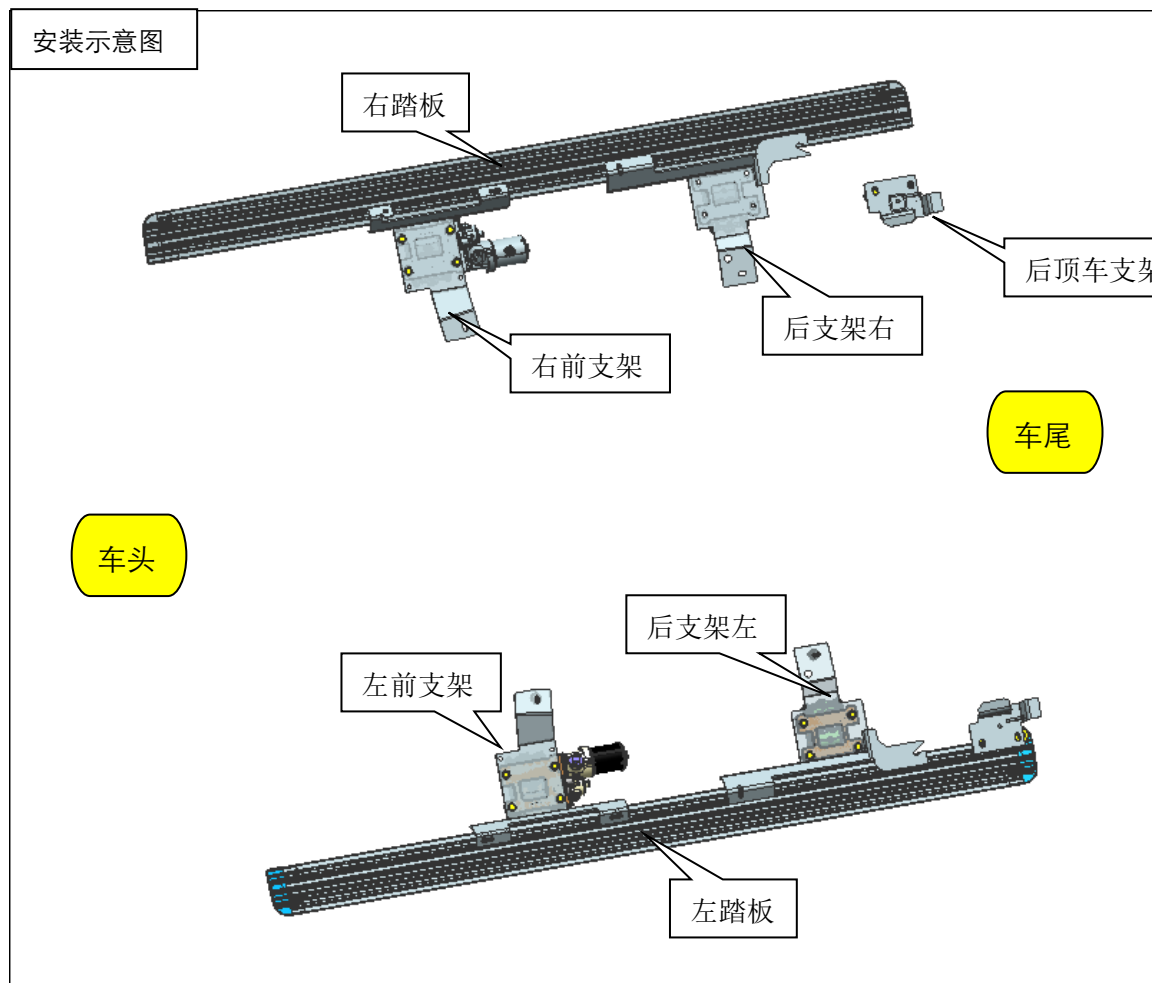

第二步：安装左踏板：

( 1 ) 首先把护板、侧裙取下（保管好卡扣），如图示意以拆下；



(2) 首先把车底对应位置上的塑料扣或螺钉拆下，自行保管好；

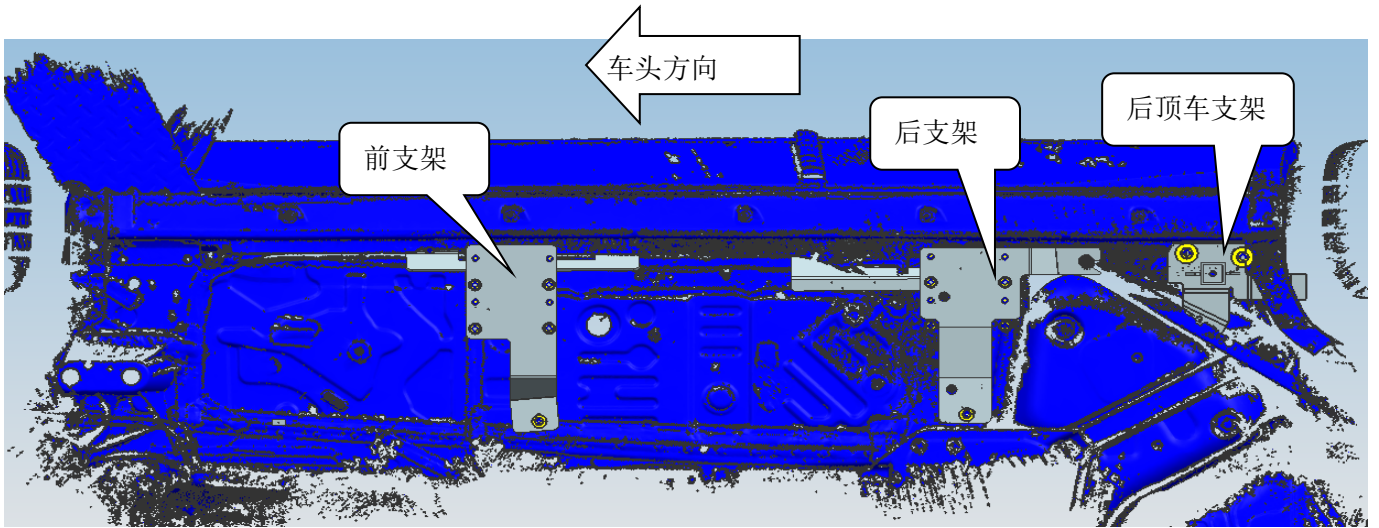

(3) 安装左前支架

将左前支架安装到如下图的车底盘位置，然后把夹紧板卡到侧裙边，先用 T 型螺栓+塑料卡块卡到车底盘（见下图），然后用对应弹簧垫、大垫片、螺母装上，将支架连接并拧紧。见下图

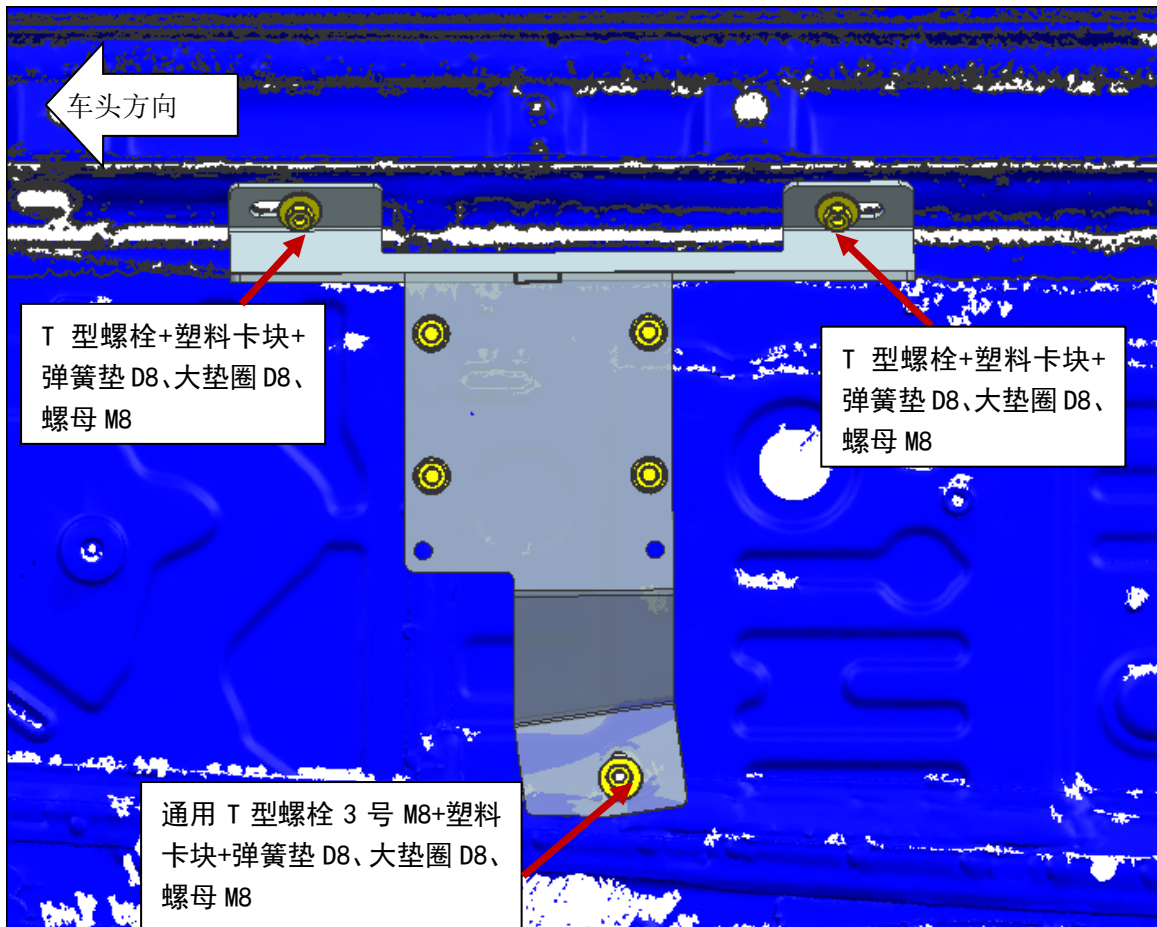

(4) 安装右前支架

将右前支架安装到如下图的车底盘位置，然后把夹紧板卡到侧裙边，先用 T 型螺栓+塑料卡块卡到车底盘（见下图），然后用对应弹簧垫、大垫片、螺母装上，将支架连接并拧紧。见下图

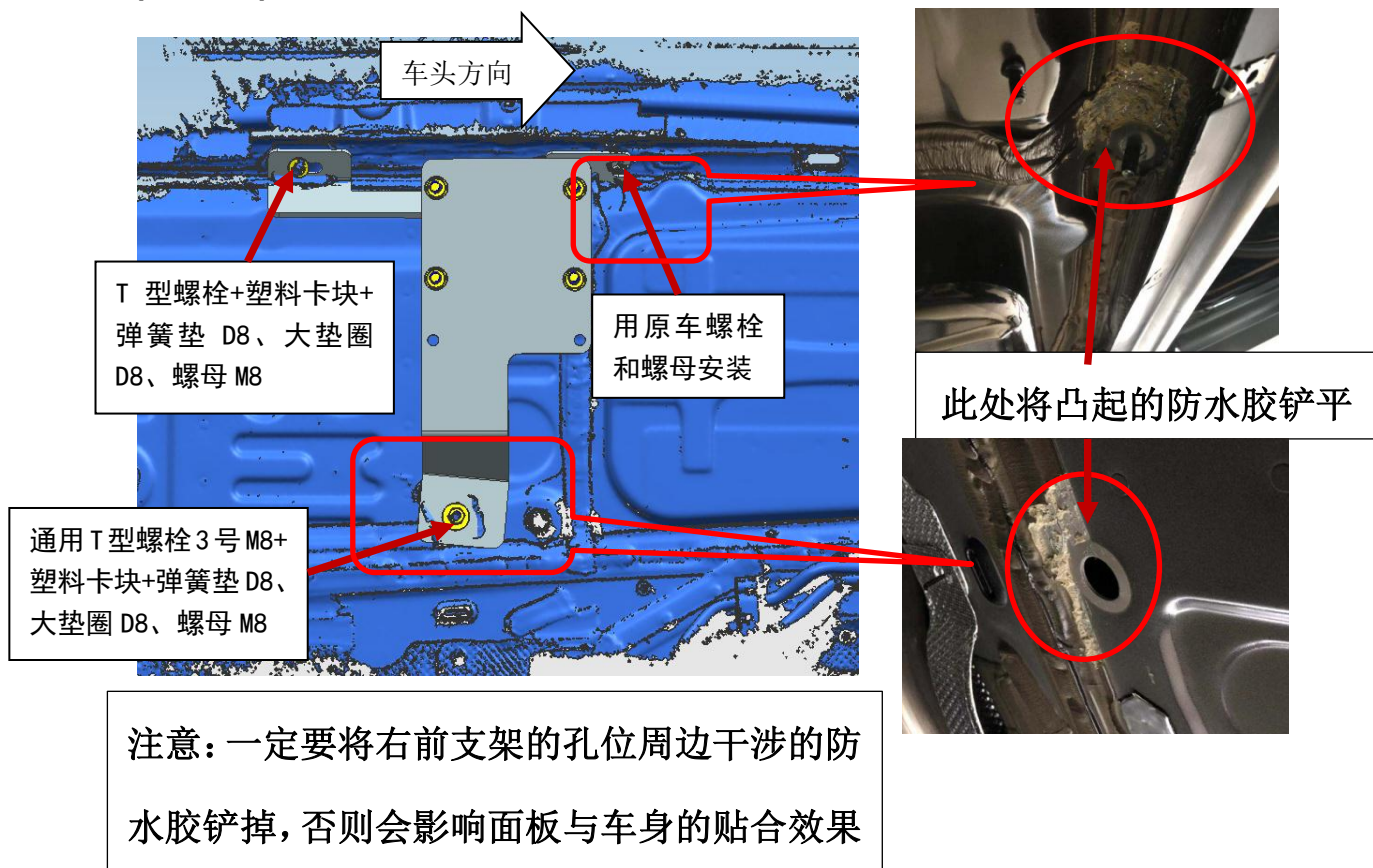

注意：一定要将右前支架的孔位周边干涉的防水胶铲掉，否则会影响面板与车身的贴合效果

#### (5) 安装左后支架

将左后支架组件安装到如下图的车底盘位置，先用 T 型螺栓连接起来（见下图），然后用对应弹簧垫、大垫片、螺母连接，将螺母拧紧。见下图

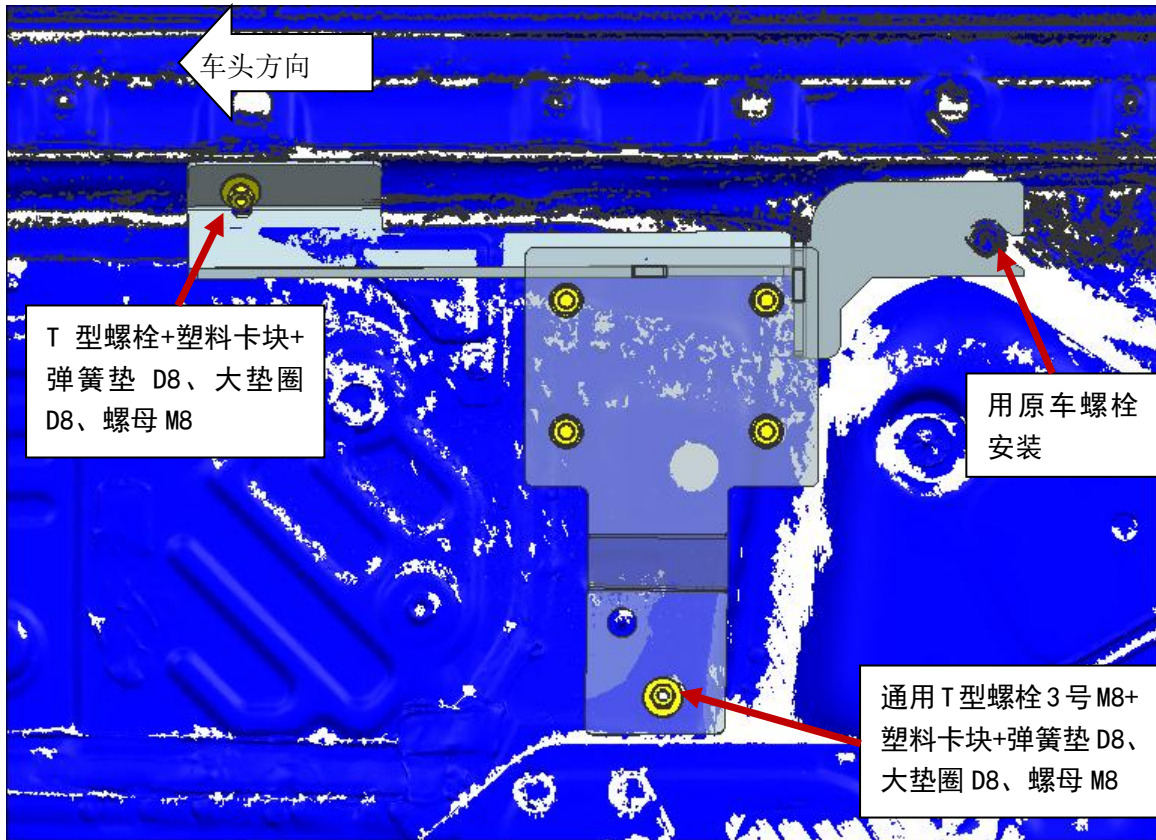

(6) 前顶车位置：把原车的护板拆下来，标记号下图前端凸台的位置，然后将挡住此凸台的护板切除，使凸台露出来，后续前顶车位就用此凸台顶车，位置将下图标记的位置：

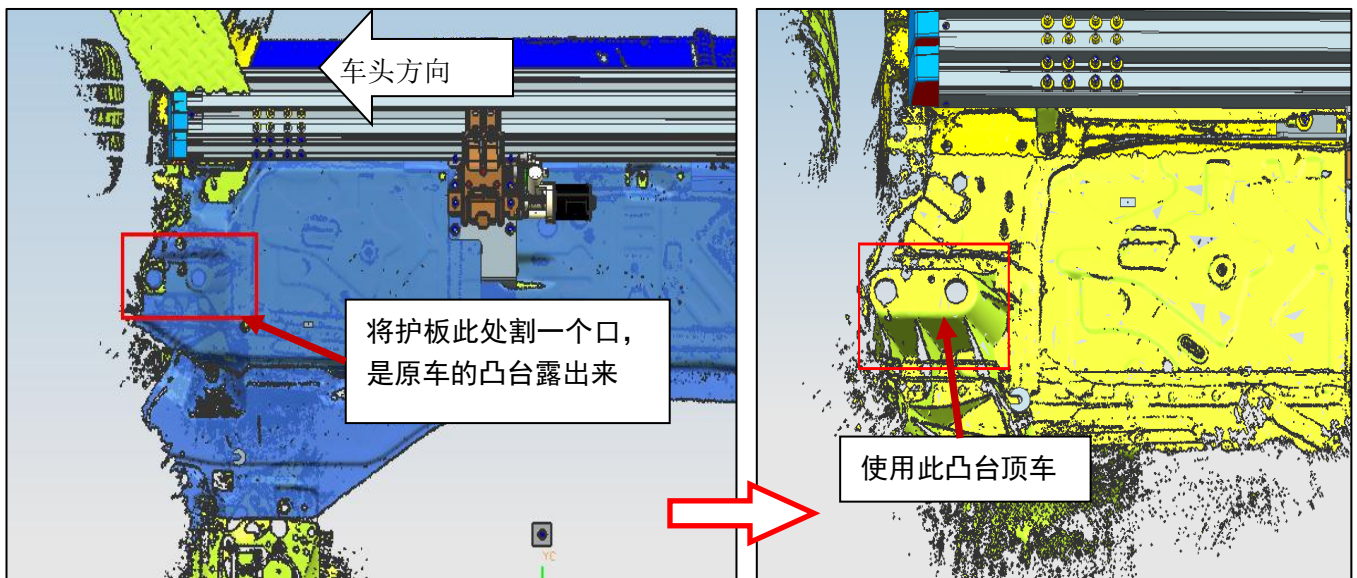

(7) 装后顶车支架：把后顶车支架装在对应位置上，先用 T 型螺栓连接起来（见下图），然后用对应弹簧垫、大垫片、螺母连接；左右两边安装方法一致（安装简图如下）

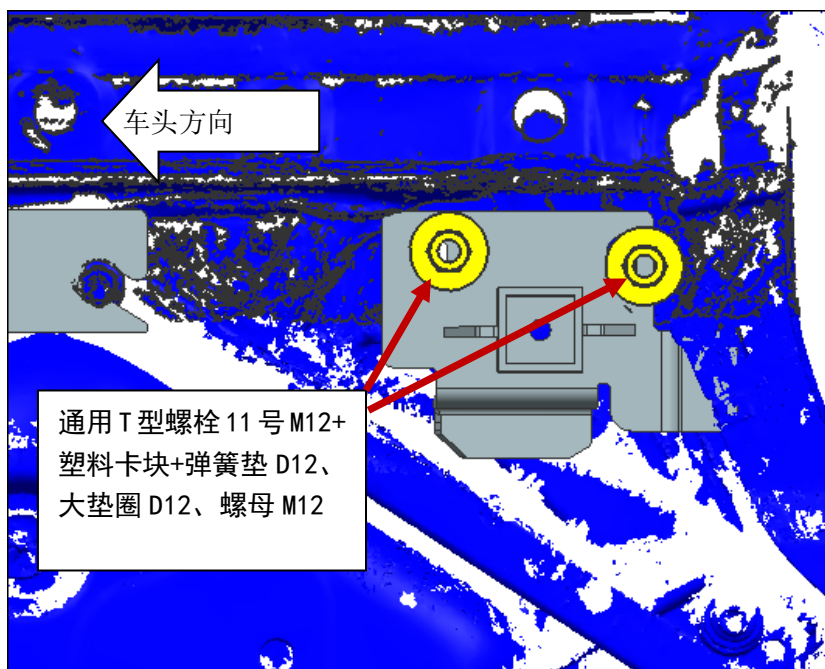

### 第三步：支架组件安装

1、安装支架组件二:把支架组件二与右前支架连接，首先拆下左前支架上的四个 M10 螺母、D10 弹簧垫、D10 平垫片，然后装上铝支架组件二，用拆下的标准件锁上，注意先不锁紧，待安装踏板最后拧紧；提示：用同样方法安装另一边把支架组件一与左前支架连接，用 D10 平垫片、D10 弹簧垫、M10 螺母锁上，待安装踏板最后锁紧；

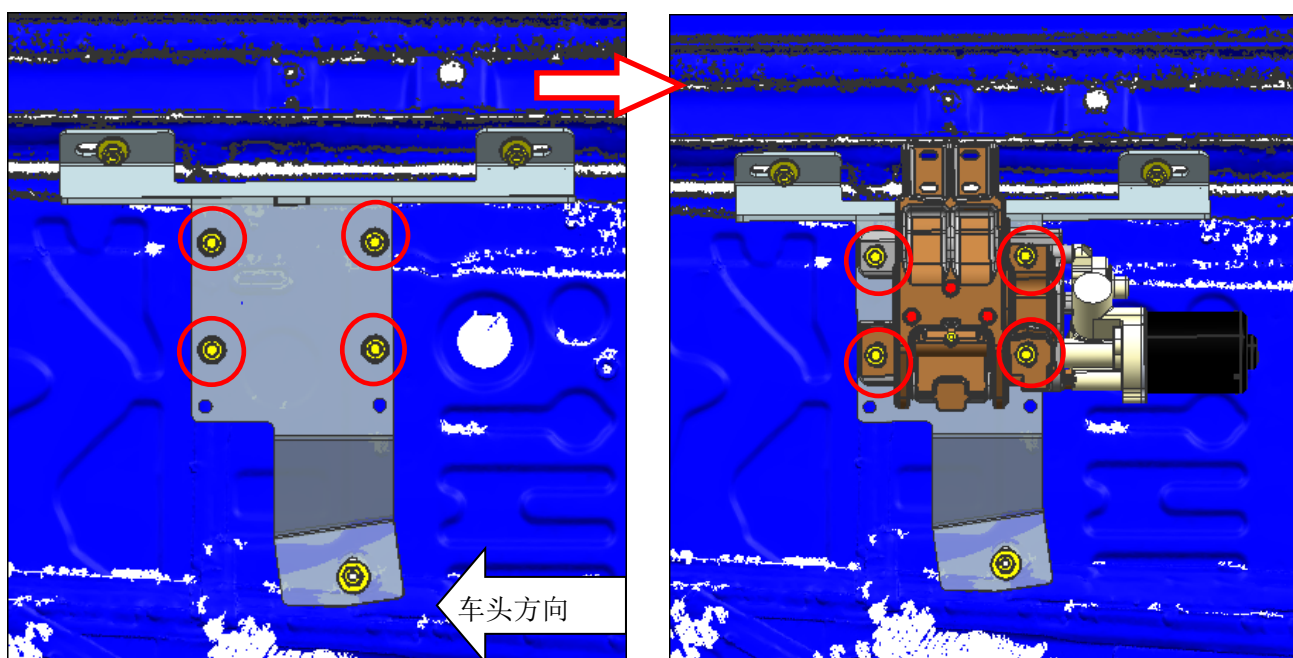

2、安装支架组件三:把支架组件三与右后支架连接，首先拆下右后支架上的四个 M10 螺母、D10 弹簧垫、D10 平垫片，然后装上铝支架组件三，用拆下的标准件锁上，注意先不锁紧，待安装踏



板最后拧紧；提示：用同样方法安装另一边把支架组件三与左后支架连接，用 D10 平垫片、D10 弹簧垫、M10 螺母锁上，待安装踏板最后锁紧；

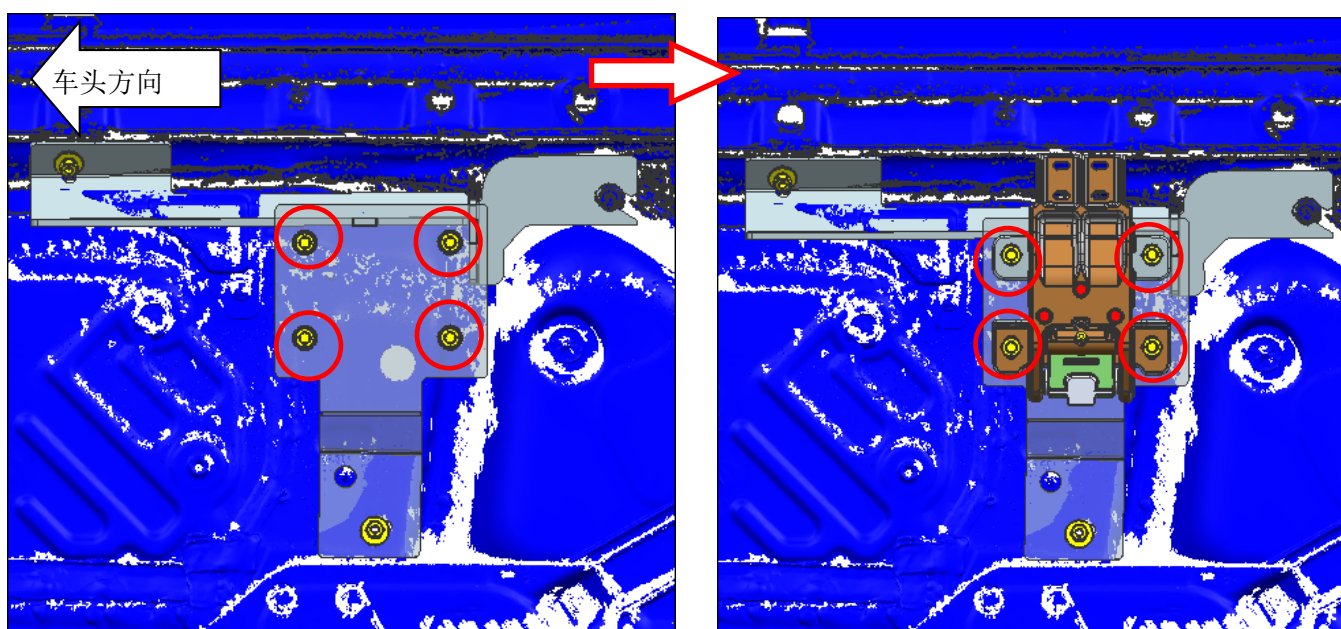

**第四步：安装踏板（左右两边安装方法一致）**

将踏板上的螺母、弹簧垫、平垫片拆下，安装踏板时再还原安装，让踏板与连接支架锁上，然后拧紧螺母。右踏板的安装方式与左侧一致。最后把铝支架上的螺母全部拧紧

用垫高块时，把原踏板上的 T 型螺栓拆下来换上镀黑锌的 T 型螺栓 M6x35，配合弹簧垫圈 D6、大垫圈 D6、六角螺母 M6 安装在对应位置

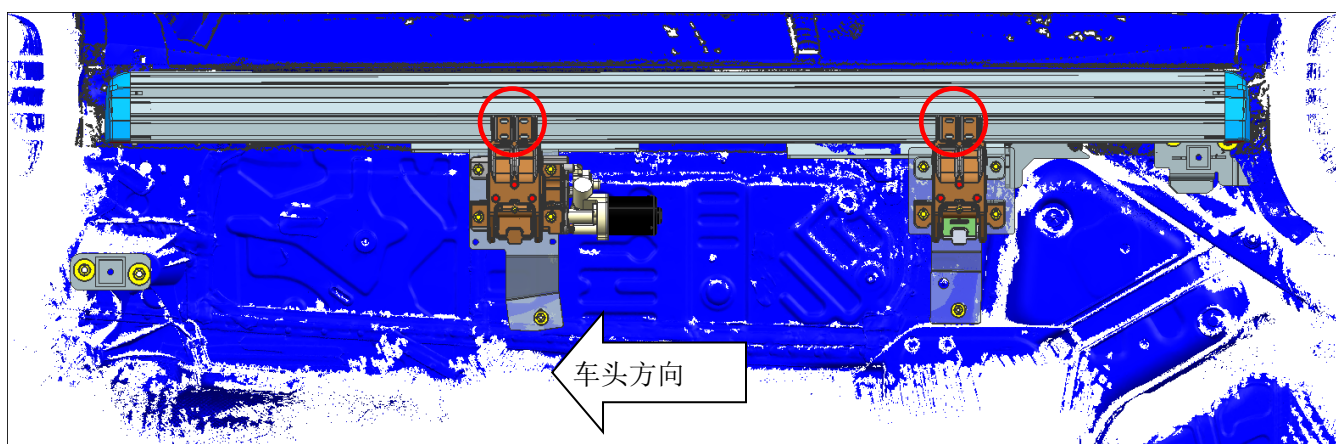

**第五步：踏板调试**

- 1.目测它是否与车身平行。

2.闭合状态时有无超出车身轮眉。

3.开关车门，进行功能测试，观察踏板在车身开门/关门时，是否能正常工作；并且在工作时与车身有无干涉现象，或者有异常响声等。

确认踏板功能完全 OK 后，请不要忘记把踏板上的螺母完全拧紧！

最后，根据以上功能特点说明书，再次检查踏板的运动功能是否正常，即可完成安装，进入改装后的体验。

# 接线部分说明书

## 一、 注意事项

- 1、 本说明书中的所有图片仅供参考，图片与实物有可能不同，但安装方法是一样的。
- 2、 为方便您安装，请在安装前认真阅读该商品使用说明书，安装时需注意保护好您爱车的表面，避免刮花。
- 3、 请定期检查与车连接的所有配件是否松动，以确保使用安全。
- 4、 区分左右方向以车头前进方向为准。

## 二、 配件清单

编号	数量	图片	编号	数量	图片
①	1	取电器	②	1	 ECU
③	1	电动踏板线束	④	1	配件包
⑤	10	扎带	⑥		

## 布线示意图



## 线束接线图

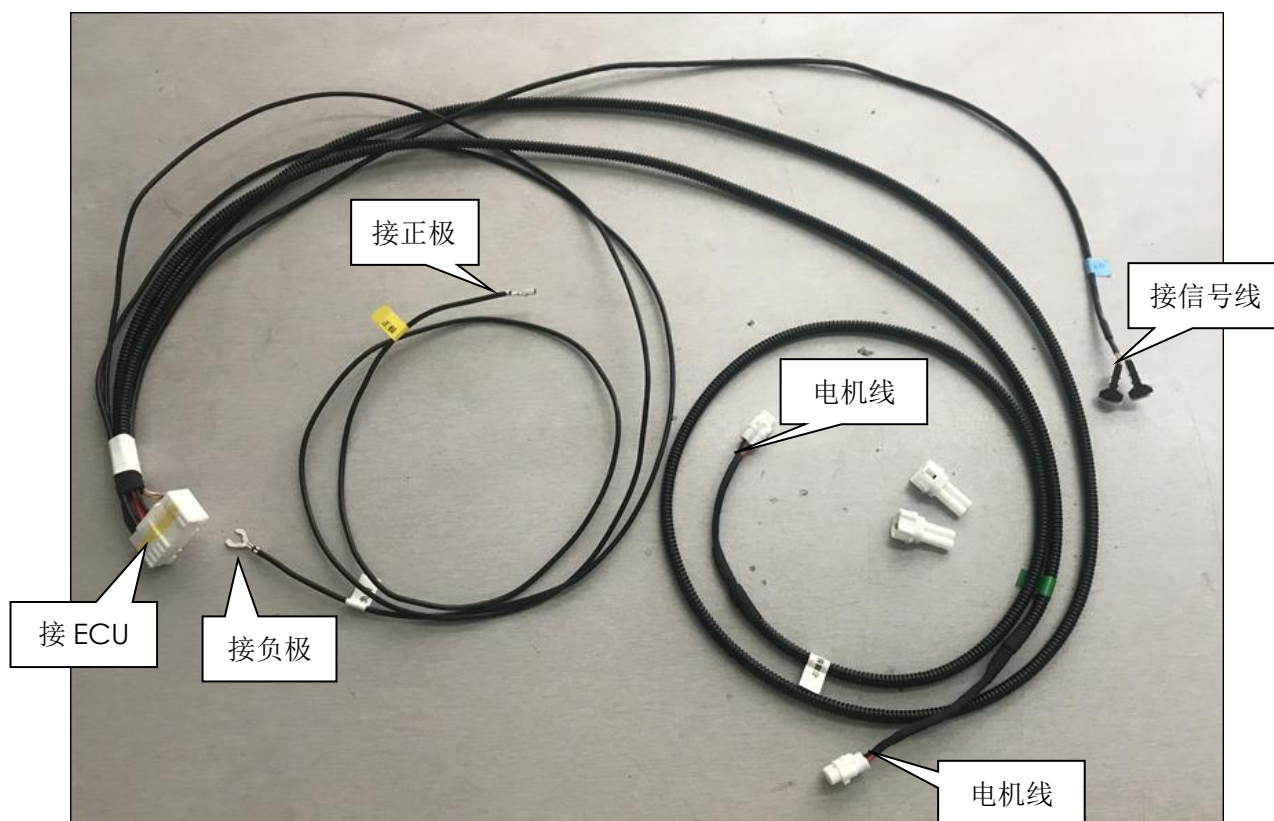

## 安装说明

主控线分 4 束：

- ①接正负极：在副驾驶位座椅底下掀开地毯找到电瓶连接正极；（建议最后连接通电），在驾驶室左下角内侧边缘位置找到我们要接的负极，用黑色线接负极；
- ②左踏板连接线：主控线上较短的一边与任意一组电机信号线对接，然后电机信号延长线与电机线接驳，红色线接红色线，黑色线接黑色线；
- ③右踏板连接线：主控线上较长的一边与任意一组电机信号线对接，然后电机信号延长线与电机线接驳，红色线接红色线，黑色线接黑色线；
- ④接信号线：在驾驶室左下角找到我们要接的线束，剥开黑胶布，找到呈麻花状的线，用 T 型线夹接好。

### 三、安装步骤



拆内饰件：副驾位置：拆卸地毯的挡板（箭头）



拆下座椅底下的插头挡板，正负极接在里面



接正负极：在电瓶处分别连接我司正极（箭头）、负极（圆圈）



接信号线：  
在驾驶室左下角拆下此处盖板

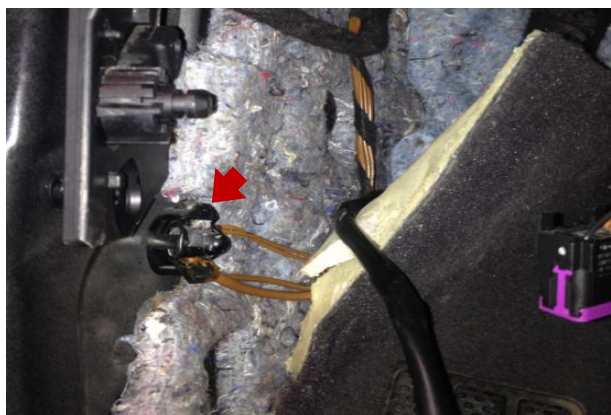

### 接负极

在驾驶室左下角内侧边缘位置找到我们要接的负极（箭头）。



### 接信号线：

在驾驶室左下角找到我们要接的线束，剥开黑胶布，找到呈麻花状的线；

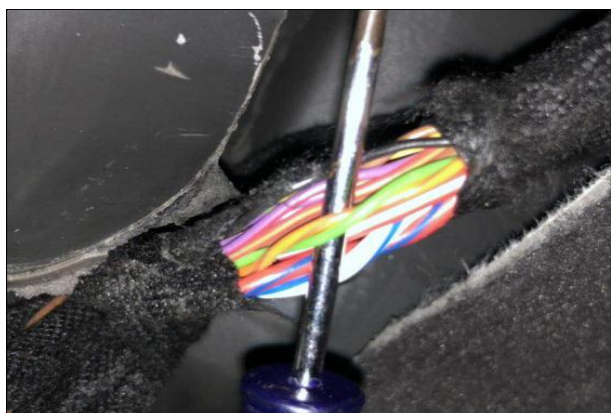

接信号线：找到呈麻花状的线，**原车橙棕双色线接我们的黄红双色线，原车绿色线接我们的红白双色线**，为踏板提供控制踏板信号；



右踏板电机穿线孔：在电瓶处附近找到胶塞孔



右踏板电机穿线孔：如图此位置为右电机穿线孔



左踏板电机布线：掀开驾驶室垫脚海绵后，可看见车底穿线孔



左踏板电机布线：如图此处孔位为左穿线孔



密封穿线孔：如图示意已涂密封胶（图片仅供参考）

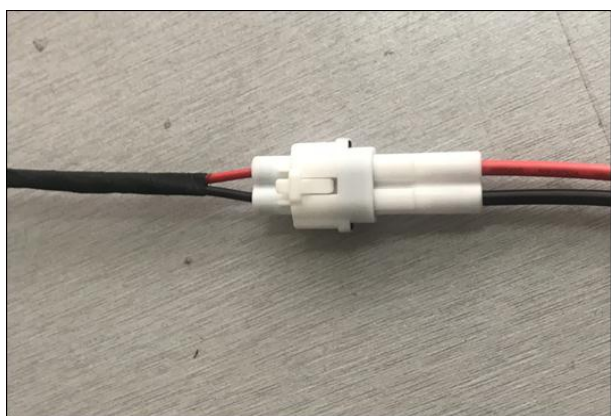

左右电机线红色线接红色线，黑色线接黑色线

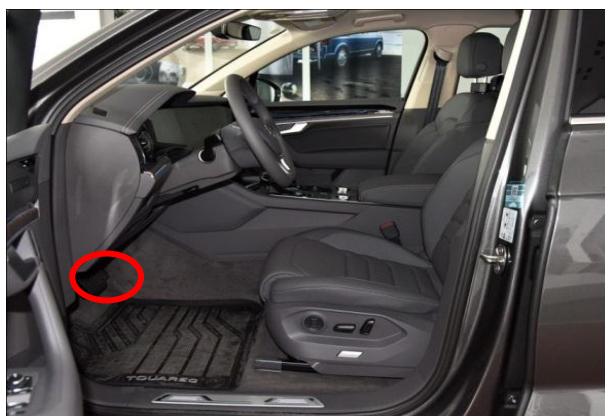

安装 ECU :在主驾找到 ECU 放置 ECU 的位置并用扎带固定；

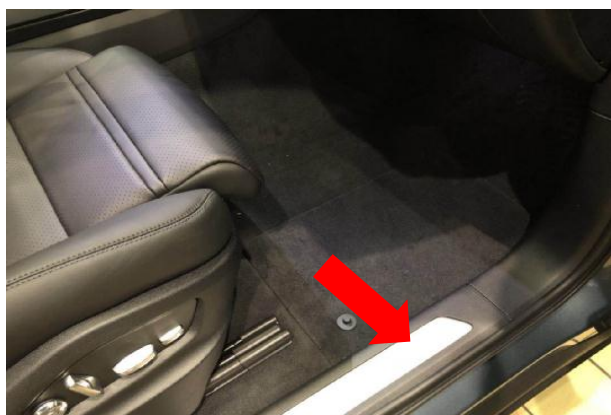

把迎宾踏板及驾驶室左下角装饰件还原安装。（箭头处）检查所有安装是否全部锁紧，检查踏板的运动功能是否正常，即完成安装。

## 四、免责声明：

由于安装及使用不当而引发的相关问题及损失，不在我公司的质保范围内。

# 功能说明书

### 一、功能特点：

- 1) 此款产品是一款智能化的产品，他通过踏板自带的智能控制系统对踏板的展开及收缩进行控制；
- (2) 此款产品是通过伸缩，以帮助人们进出车辆，踏板展开的位置非常符合人体生理学，方便人员上车；踏板本身具有防滑功能，以使上车更安全；
- (3) 此款产品的电机使用电来自车电瓶，不涉及与其他车自身的电器元件串联，从而避免影响原车自身电器元件的使用性能；
- (4) 此款产品具有收起及展开保护功能，避免了踏板在收起或展开过程造成人员的伤害；
- (5) 此款产品功能开关具有提示功能，可以让车主在车内就清楚踏板此时的状态。

### 二、功能说明：

#### 1、踏板展开

- (1) 如果车辆是静止的，若左侧车门的任一扇门打开时，左侧的踏板展开；
- (2) 同理，如果车辆是静止时，若右侧车门的任一扇门打开时，右侧的踏板展开；

#### 2、踏板收起

- (1) 如果支架是展开的，当四扇门都处于关闭状态时，两侧的踏板收回；

#### 3、保护行人

保护行人主要分为：

- a、展开过程中保护
- b、收回过程中保护

#### a、展开保护

- (1) 当踏板在展开过程遇到障碍物或人员，此时踏板将收回直至接受到新的指令；

#### b、收回保护

- (1) 当踏板的收回过程遇到障碍物或夹到人员，此时踏板将展开直至接受到新的指令。

### 三、使用环境及注意事项：

- (1) 我司的踏板都是经过防水防尘等级测试的，可适应在下雨天或灰尘的环境中正常使用；
- (2) 踏板可适应在-40℃—80℃的环境能正常使用，但注意，如果支架上结冰，应先把支架的冰敲掉或者开关门几次让电机力把冰震掉后就能恢复正常使用功能；
- (3) ECU 是自动脚踏板的主要控制部件，通过 ECU 来控制电动踏板的运动功能，如 ECU 出现异常则会导致整个电动踏板的自动运动系统崩溃，如感觉踏板右松动则要检查螺栓是否松动，以及时解除安全隐患，如 ECU 损坏或烧坏不要自行拆开，应及时拿到售后进行维修或更换。
- (4) 在车辆行驶过程中，不允许按功能开关，以避免在行驶过程中踏板突然展开，影响行车安全。

### 四、安装完成后的效果图：

